

セット内容

No	部品名	部品サイズ	組数	材質
1	ステップ本体	BS240 (M12用)	1	PP
2	六角ボルト	M12×150	2	SUS304
3	パイプ	M12用 L=112	2	PP
4	丸座金	M12用	2	SUS304
5	ボルトキャップ	M12用	2	PP

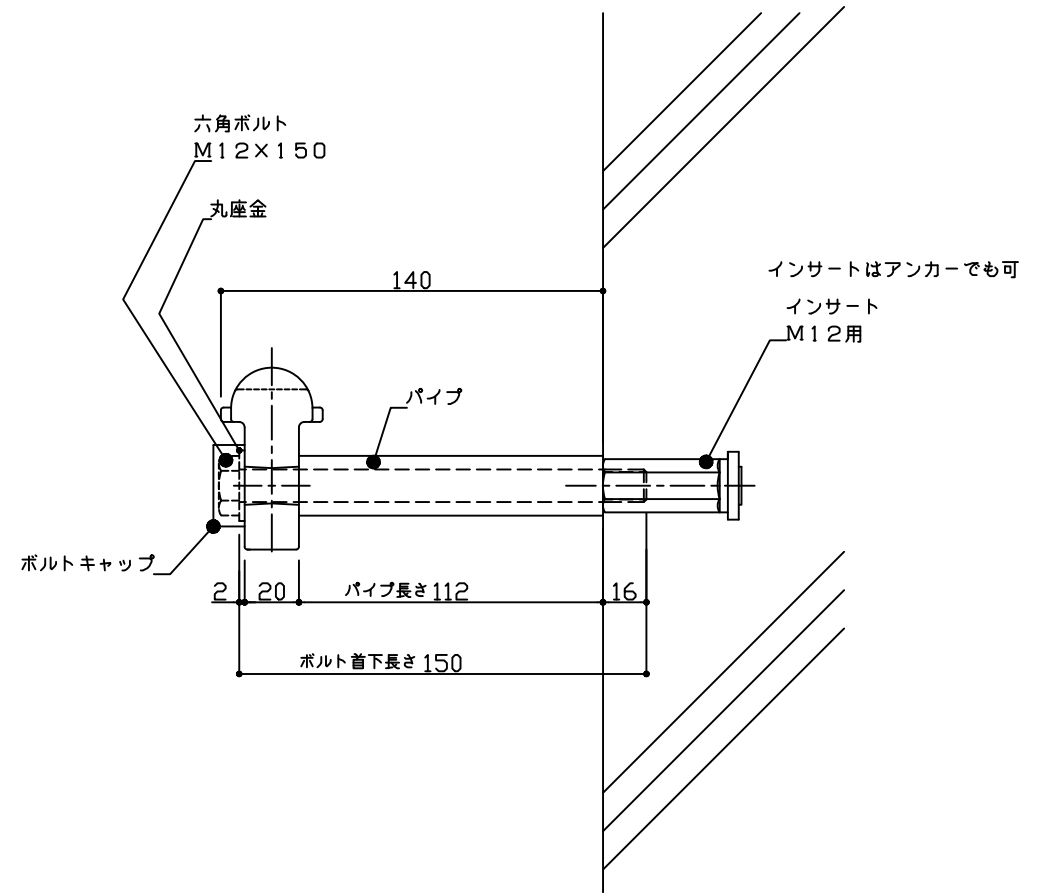

注) インサート(またはアンカー)はブライトステップのセット品に含まれていません。

	(株)フレックスシステム	図面名称	ブライトステップ納まり図 M12-140	縮尺	S:1/3	図面番号	
		図面内容	BS240 標準タイプ組立参考図	作図日	18.3.15	作図者	KO.N