

セット内容

No	部品名	部品サイズ	組数	材質
1	ステップ本体	BS240 (M16用)	1	PP
2	六角ボルト	M16×150	2	SUS304
3	パイプ	M16用 L=105	2	PP
4	丸座金	M16用	2	SUS304
5	ボルトキャップ	M16用	2	PP

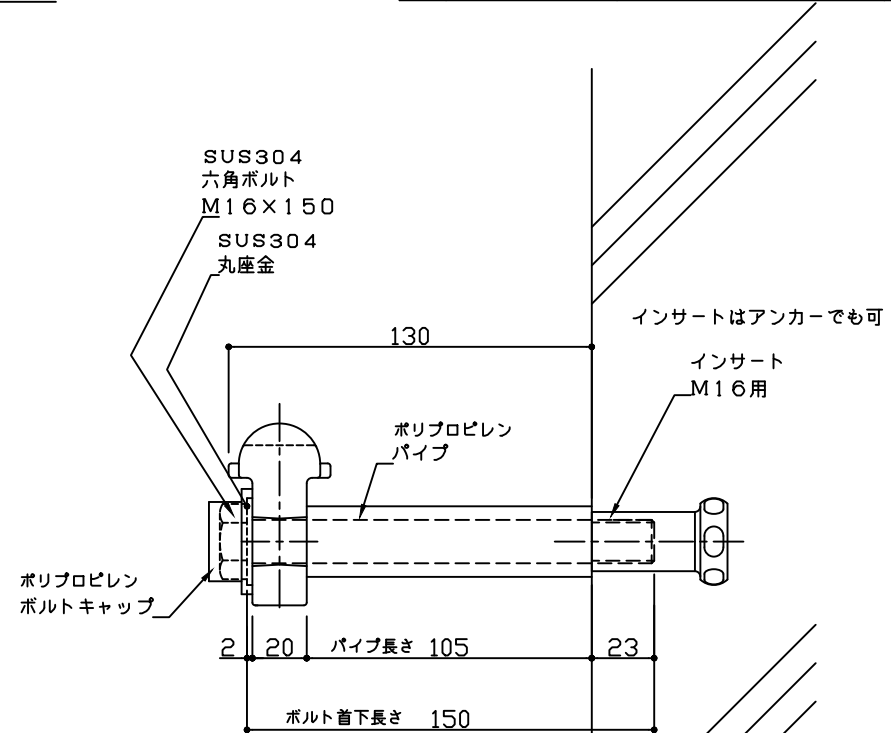

注) インサート (またはアンカー) はブライトステップのセット品に含まれていません。

(株)フレックスシステム

図面名称	ブライトステップ納まり図 M16-130	縮尺	S:1/3	図面番号	
図面内容	BS240 標準タイプ組立参考図	作図日	99.2.27	作図者	KO.N